

## 重要信息

### 首次使用前

首次使用前，咖啡机必须正确安装与连接。更多信息请参见使用与安装说明书。

- 装入水和咖啡胶囊之前，请彻底清洁咖啡机和奶泡器。
- 请参见使用与安装说明书的“首次使用前”章节。

### 水质硬度

为确保咖啡机功能正常、不受损坏，请将咖啡机的水质硬度设定为当地水质硬度。

更多信息请参见使用与安装说明书。

## 控制键和显示屏

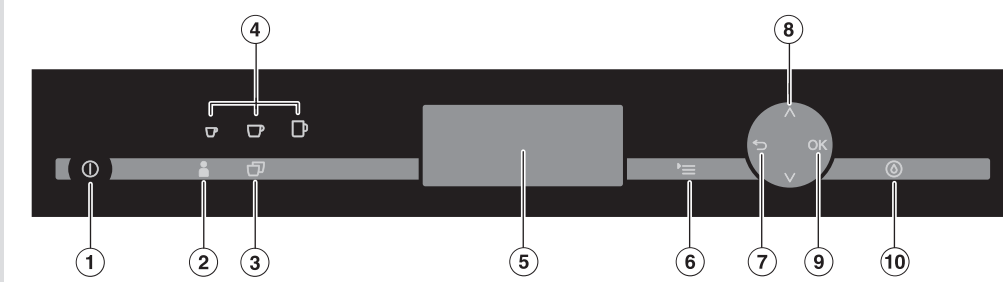

①	开/关感应键	用于打开和关闭咖啡机
②	个人设定	用于保存和编辑个人设定
③	双份	用于制作双份饮品
④	饮品感应键	用于制作 <ul style="list-style-type: none"><li>浓缩咖啡</li><li>咖啡</li><li>淡咖啡</li></ul>
⑤	显示屏	显示当前选项或状态的相关信息
⑥	设置	用于更改设置、显示信息、查看设置是否激活
⑦	“返回”	用于返回上级目录或取消不需要的操作
⑧	箭头感应键	用于显示更多选项或高亮显示选中项
⑨	OK 感应键	用于确认显示屏信息、保存设置
⑩	维护	用于调出维护程序

### 操作

当显示屏显示以下信息时，说明您已进入饮品目录：

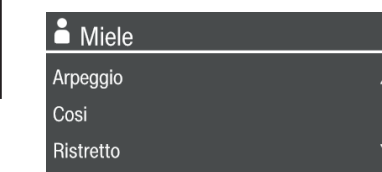

若要制作某种饮品，请选择与之对应的感应键。

### 调出并浏览目录

若要调出某个目录，请选择与之对应的感应键。箭头感应键用于显示更多选项。当前所选设置的旁边将出现一个勾号。

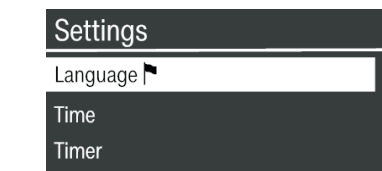

若要选择某个选项，请触摸箭头感应键直至所需选项高亮显示。然后触摸 OK 感应键确认选项。

### 退出目录或取消操作

若要退出当前目录，请选择“返回”。如果一段时间内未选择任何感应键，则咖啡机将返回饮品目录。

## 电器结构说明

### 外部结构

- 控制按键和显示屏
- 开门把手
- 塑料栅格
- 金属滴漏盘盖
- 中央喷嘴
- 奶泡器嵌入口
- 蒸汽阀

### 内部结构

- 咖啡胶囊盘
- 调制装置
- 转架滑槽
- 水容器
- 栅格滴漏盘
- 残渣箱
- 中央喷嘴盖板
- 滴水槽

### 标准配件

- 奶泡器
- 用于制作热牛奶或奶泡的玻璃罐
- 除垢漏斗（红色）
- 除垢片（首次使用附赠）
- 咖啡机油脂清洁片（首次使用附赠）
- 维护工具，用于改变胶囊漏斗并释放蒸汽阀。

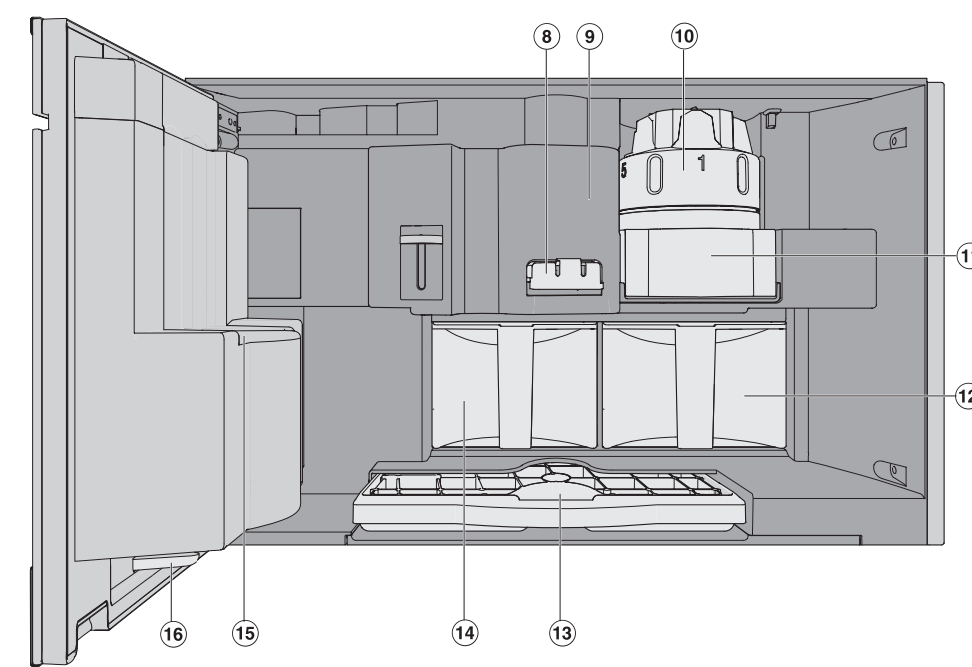
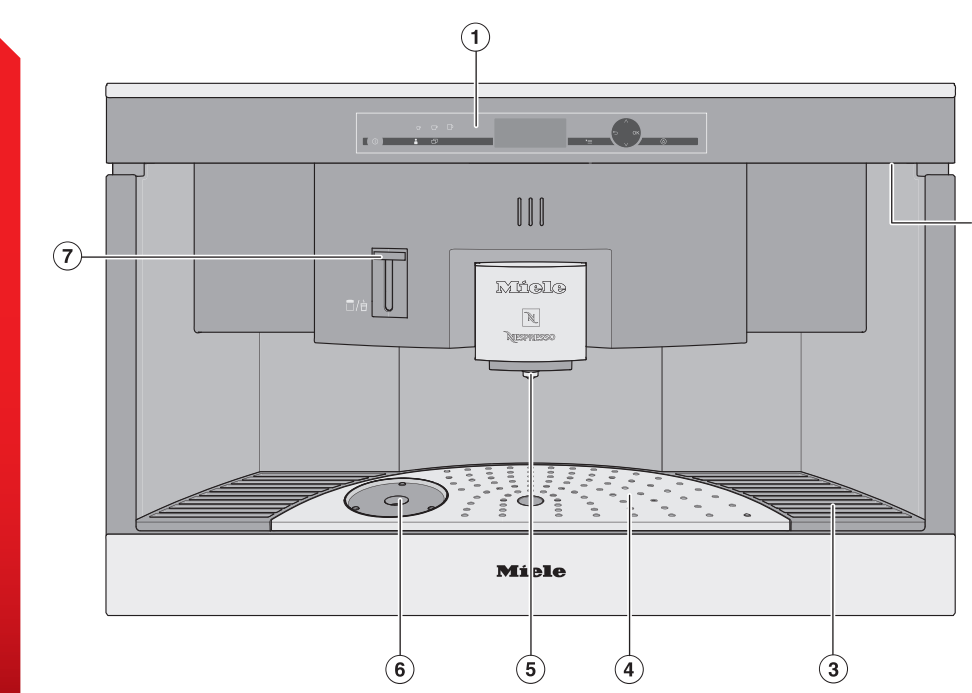

## 准备使用

### 装满水容器

应每天换水以防止细菌滋生。水容器中只能注入冷的纯净水。

- 打开咖啡机机门，取出水容器。
- 向水容器注入冷的新鲜纯净水，直至水位达到“最大容量”标记处。

### 装入咖啡胶囊

警告！请勿将 Nespresso 咖啡胶囊以外的任何物品放入胶囊转架。

为了能从显示屏中选择不同类型的咖啡，应确保在胶囊仓内装入相应咖啡类型的咖啡胶囊。如果您正使用其它类型咖啡，则应确保先重新分配胶囊仓。

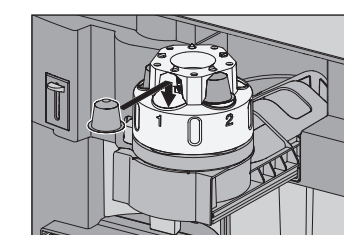

- 将转架滑槽拉出。
- 将咖啡胶囊装入胶囊仓，胶囊锡箔面向下。

## 制作饮品

### 制作浓缩咖啡或咖啡

- 将咖啡杯置于中央喷嘴下方。
- 触摸箭头感应键直至所需咖啡类型高亮显示。
- 现在您可以选择所需的饮品类型。
  - 浓缩咖啡
  - 咖啡
  - 淡咖啡

### 制作双份

- 触摸。
- 选择所需饮品类型。两份饮品将从中央喷嘴流至杯中。

### 取消制作

- 显示屏显示“停止”时，可取消饮品制作。
- 触摸 OK 感应键。在制作双份饮品时，触摸 OK 感应键一次，即可停止制作第1份饮品；长按 OK 感应键则可取消整个制作过程。

### 制作热牛奶、奶泡和卡布奇诺

蒸汽阀存在烧伤和烫伤危险。产生的蒸汽和热水温度很高。

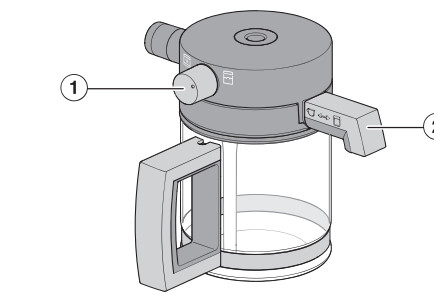

- 阀钮
- 喷嘴

顺时针或逆时针转动阀钮，确保阀钮停在其中一个符号位置上。如果停在两符号之间，则可能导致牛奶喷溅。

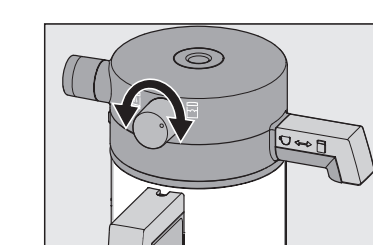

- 热牛奶（逆时针转动）
- 奶泡（顺时针转动）

牛奶可以打成奶泡或直接流入杯中，也可在加热或打成奶泡后，先流入奶泡罐中。随后您可以手动将其倒入杯中。喷嘴必须为推入或拉出状态。

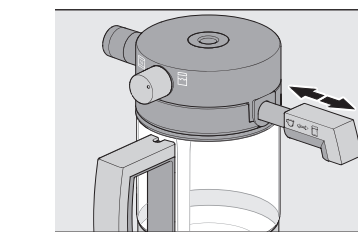

### 牛奶喷嘴为推入状态时

牛奶将打成奶泡并直接流入杯中（注入牛奶，直到牛奶液位达到高位标记）

### 牛奶喷嘴为拉出状态时

牛奶将在奶泡罐中生成泡沫。（注入牛奶，直到牛奶液位达到低位标记）

### 打奶泡

- 将牛奶喷嘴向内推，以使起泡牛奶直接流入杯中；或将牛奶喷嘴向外拉，以使牛奶在奶泡罐中生成泡沫。按要求注入冷牛奶，直至液位达到高位或低位标记。然后盖好盖。
- 将阀钮向右转动至。

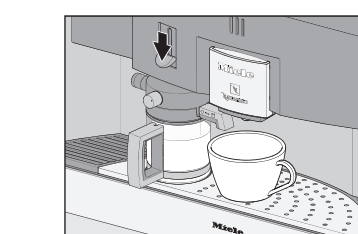

- 将奶泡器放在滴漏盘内凹处，并在中央喷嘴下方放置一只卡布奇诺杯。小心地将蒸汽阀慢慢向下推，使其与奶泡器连接。

- 杯中装有足量奶泡后，将蒸汽阀向上推。

### 制作热牛奶

- 将牛奶喷嘴向内推，以使起泡牛奶直接流入杯中；或将牛奶喷嘴向外拉，以使牛奶在奶泡罐中生成泡沫。按要求注入冷牛奶，直至液位达到高位或低位标记。然后盖好盖子。
- 将阀钮向左转动至。
- 将奶泡器放在滴漏盘内凹处，并小心地将蒸汽阀慢慢向下推使其与奶泡器连接。
- 待牛奶温度足够高之后，将蒸汽阀向上推回。

- 提示：加热奶泡罐中的牛奶，即可得到温度更高的牛奶。

## 清洁与保养

请遵循使用与安装说明书中有关清洁与保养的详细说明。每日使用后应对咖啡机进行清洁。

建议频率	必要操作
此次制作牛奶后，如果打算1个小时内不再次制作牛奶，则进行清洁。	- 冲洗奶泡器盖子
每天清洁（通常在晚上关闭咖啡机之前）	- 清洁奶泡器 - 清洁水容器 - 清洁残渣箱 - 清洁滴漏盘 - 清洁栅格和滴漏盘盖
每周清洁（若严重脏污则需更频繁）	- 清洁中央喷嘴盖板 - 清洁胶囊转架和胶囊滑槽 - 清洁咖啡机门内的小滴水槽 - 清洁咖啡机内部 - 清洁蒸汽阀 - 清洁电器机门（尤其在除垢后）
每月一次	- 清洁胶囊盘（用咖啡机油脂清洁片）
制作了大约15000份饮品后	- 更换胶囊漏斗
取决于水质硬度	- 给咖啡机除垢

以下部件不可用洗碗机清洗：

- 胶囊盘
- 塑料栅格
- 胶囊转架和胶囊滑槽

除上述外，本咖啡机的其余部件均可用洗碗机清洗。

## 清洁与保养

### 胶囊盘

应当用本机随附的咖啡机油脂清洁片每月清洁一次胶囊盘，或者至少在电器除垢时应予以清洁。

- 打开咖啡机机门。

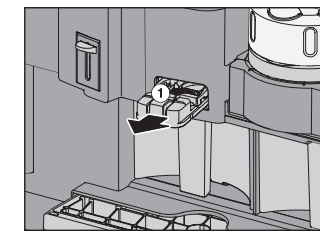



- 按下手柄①，将胶囊盘向前拉出并取下。
- 往小号清洁容器内倒入热水并溶解1片咖啡机油脂清洁片。
- 然后将胶囊盘浸在溶液中大约1小时。
- 当所有咖啡残留物去除后，请彻底冲洗胶囊盘，然后晾干。
- 将胶囊盘推回电器中直到卡入到位。

### 奶泡器

奶泡器盖可取下清洗。如有可能，最好在洗碗机中清洗奶泡器，因为其所有部件均可用洗碗机清洗。

- 拆下奶泡器盖，取出喷嘴和阀门。

只有当网钮上圆点位于“热牛奶”符号与“奶泡”符号的中间位置时，才能取下网钮。

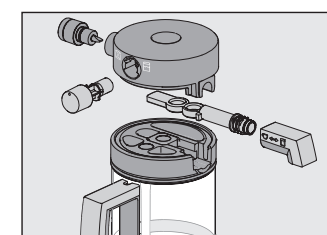

- 重新装回奶泡器盖各部件（如图示）。

## 除垢

警告！应立即擦拭任何溅出或溢出的除垢剂，以防止其损坏电器的精致表面和天然底板。

只能本机随附的Miele原装除垢片。其它类型的除垢片会损坏电器，并影响咖啡味道。

除垢程序用时大约12分钟，需要使用：

- 红色除垢漏斗，以及
- Miele 除垢片（每次除垢程序均需使用2片）

除垢过程一旦开始则无法取消，必须运行至结束。

- 触摸。然后选择“除垢”，并通过“OK”确认。

除垢程序即开始运行。

- 按照显示屏中的说明进行操作。

- 向水容器中注入温水至，然后放入2片Miele除垢片。装回水容器。

请严格遵循包装上的混合比例说明。务必确保水容器中注入的水量正确（不可过多或过少），否则除垢程序将提前结束，然后又重新开始。

当显示屏显示“取出胶囊盘、插入除垢漏斗并关门”时：

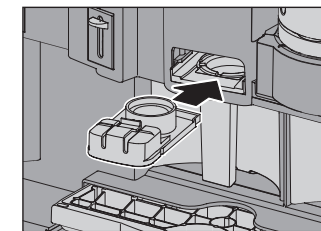

- 取出胶囊盘并用红色除垢漏斗代替。

**提示：**将残渣箱放在中央喷嘴和蒸汽阀下方。

当显示屏出现“冲洗水容器并注入纯净水至除垢符号”时，

- 取水容器，用清水小心清洗。

请确保水容器中没有任何除垢剂残留。

当显示屏显示“清空滴漏盘并清洁接触面，程序已结束”时，除垢即完毕。

## 使用提示

### 胶囊咖啡分配（分配类型）

您可以在本咖啡机中存放5种不同类型的咖啡（例如，为5个偏好不同口味的人准备）。打开咖啡机并将转架滑道拉出，显示屏中即显示分配给胶囊仓的咖啡类型。

#### 调出“分配类型”

- 触摸，调出“分配类型”。
- 选择所需的胶囊仓。

对于该胶囊仓，您现在可以：

#### 选择类型

当前分配给胶囊仓的咖啡类型旁将出现勾号。

#### 分配类型

输入字符	用箭头感应键 + OK 感应键进行选择
保存条目	用箭头感应键 + OK 感应键进行选择
删除字符	↶ 感应键

如您已对胶囊仓分配某种咖啡类型，则可以对其进行更改（**更改类型**）或删除（**删除类型**）。

### 更改份量

- 触摸浓缩咖啡、咖啡或淡咖啡对应的饮品感应键，直至显示屏中出现“更改”。

或者

- 触摸，选择“份量大小”，然后通过OK确认。

- 选择所需饮品并通过OK确认。

这时咖啡机开始制作所选饮品，显示屏将显示“保存”。

当杯中的饮品种量达到所需量后，

- 按下OK。

显示屏显示“停止”时，即可取消设定份量。

### 个人设定

您可以创建不同的个人设定，并对各种个人设定中的浓缩咖啡、咖啡以及淡咖啡的份量进行保存。

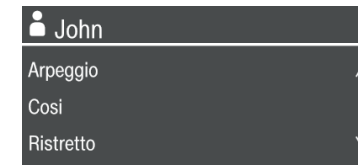

显示屏左上方显示当前个人设定的名称。

#### 调出个人设定

- 触摸。
- 感应键将亮起。

#### 创建个人设定

输入字符	用箭头感应键 + OK 感应键进行选择
保存条目	用箭头感应键 + OK 感应键进行选择
删除字符	↶ 感应键

如果您已创建个人设定，则还有以下选项：

- 选择个人设定

- 更改名称

- 删除个人设定

- 更改个人设定

（选项包括：手动每次使用后开机后）

## 设置

### 更改设置



- 触摸。
- 选择所需选项并通过OK确认。

当前选中项旁边会出现勾号。

- 用箭头感应键更改设置。

- 触摸OK感应键，保存设置。

触摸即可返回上一级目录。

选项	可用设置	备注
语言	Deutsch（德语）、English（英语）及其它语言国家	可通过旗形符号  识别语言设置。
设定日期时间	年 / 月 / 日 显示（开 / 关 / 夜间关闭） 时钟格式（12 h / 24 h）	根据您选择的显示选项不同，咖啡机耗能也不一样，显示屏中将显示相关信息。
定时器	定时器 1（开机于、关机于、于...后关机） 定时器 2（开机于、关机于）	必须激活定时器，才能使用“开机于”和“关机于”功能，且每个星期至少设定一天。
分配类型	胶囊仓1-5（选择类型 / 分配类型 / 更改类型* / 删除类型*）	* 您只能对默认类型以及已分配的咖啡类型进行更改或删除。
份量大小	浓缩咖啡 咖啡 淡咖啡	
节能模式	开 / 关	
照明	亮度（咖啡机开机于或关机于） 于...后关机	如需关闭照明，则触摸  箭头感应键直至条形格变空，且显示屏显示“已关闭”。
详细信息	饮品数量，除垢前可用次数	
系统锁定	开 / 关	系统锁定激活时，定时器的“开机于”选项将不会生效。
水质硬度	软、中等、硬、非常硬	
显示屏亮度	设定	
音量	提示音 按键音	如需关闭音量，则触摸  箭头感应键直至条形格变空，且显示屏显示“已关闭”。
展厅程序	演示模式（开 / 关）	仅供展厅或展会使用。家用时请勿激活该程序！
出厂默认设置	重置 不可重置	

## 快速入门指南 嵌入式咖啡机



指南不能替代使用与安装说明书。安装和首次使用前请务必仔细阅读使用与安装说明书，以熟悉如何使用咖啡机。